

ПАСПОРТ

СВЕТОДИОДНЫЙ СВЕТИЛЬНИК STRADA: M-100W

Содержание

1. Общий вид.....	2
2. Габаритные размеры (мм).....	2
3. Применение.....	2
4. Технические характеристики.....	3
5. Комплект поставки.....	4
6. Правила транспортирования, хранения и ремонта светильников.....	4
7. Правила эксплуатации и установки.....	4
8. Требования по технике безопасности и монтажу.....	5
9. Гарантийные обязательства.....	5
10. Маркировка продукции.....	5
11. Свидетельство о приеме.....	6

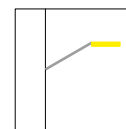
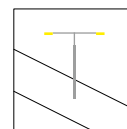
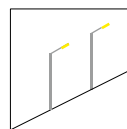

1. Общий вид



2. Габаритные размеры

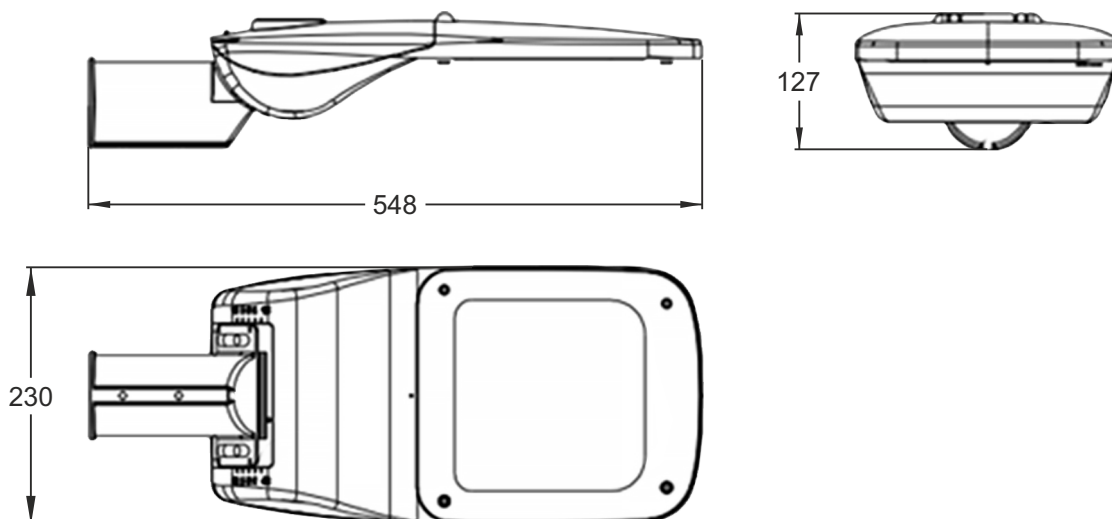

3. Применение

Светодиодные светильники серии Strada предназначены для внутреннего и наружного освещения промышленных объектов, складов, открытых пространств, а так же для освещения дорог категорий А, Б и В по СНиП II-4, улиц всех категорий по СНиП 23-05, территорий микрорайонов по СанПиН 2.2.1/2.1.1.1278. Светильники имеют консольный вариант крепления.

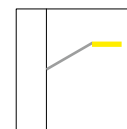
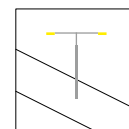
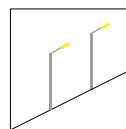

4. Технические характеристики

Входное напряжение, В (50/60 Гц)	175-264
Потребляемая мощность, Вт	95
Световой поток не менее, лм	13100
Цветовая температура, К	3000/4000/5500
Индекс цветопередачи (CRI)	≥80
Светодиоды	SMD3030
Коэффициент мощности	>0,9
Коэффициент пульсации не более, %	1
Материал корпуса	алюминий
Класс защиты от поражения электрическим током	I
Угол излучения	80°x155°
Гальваническая развязка	есть
КСС по ГОСТ Р 54350-2011	тип Ш
Температура эксплуатации, °С	от -40 до +50
Срок службы не менее, ч	60000
Степень защиты	IP65
Тип монтажа	консольный (съёмное поворотное крепление*)
Габаритные размеры, мм	548x230x125**
Масса, кг	4,7

* – узел крепления светильника имеет возможность регулирования угла наклона.

** – длина и высота зависят от угла поворота крепления.

4.1 Светильники соответствуют требованиям нормативных документов ТР ТС 004/2011, ТР ТС 020/2011, СТБ ИЕС 60598-1-2008, СТБ ИЕС 60598-2-3-2009, ГОСТ Р 51317.3.2-2006, ГОСТ Р 51317.3.3-2008, СТБ ЕН 55015-2006, СТБ ИЕС 61547-2011, СТБ ИЕС 61000-3-3-2011, СТБ МЭК 61000-3-2-2006.

4.2 Конструкция светильника соответствует электротехническим требованиям согласно в соответствии с СТБ ИЕС 60598-1-2008.

4.3 Клеммные колодки и винтовые зажимы соответствуют ГОСТ Р МЭК 60598-1 (раздел 14), безвинтовые – ГОСТ Р МЭК 60598-1 (раздел 15). Контактные зажимы соответствуют ГОСТ Р МЭК 60598-1. Винтовые соединения выдерживают механические нагрузки согласно ГОСТ Р МЭК 60598-1.

4.4 Светильники устойчивы к воздействию механических факторов по группе М3 ГОСТ 25467.

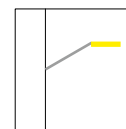
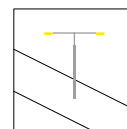
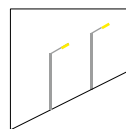

4.5 Маркировка светильников соответствует ГОСТ Р МЭК 60598-1.

4.6 Упаковка соответствует ГОСТ 23216. Светильники упакованы в коробки, изготовленные из гофрированного картона по ГОСТ 9142 или ГОСТ Р 52901.

4.7 Условия транспортирования светильников должны соответствовать группе «С» по ГОСТ 23216, в том числе в части воздействия климатических факторов – группе условий хранения 4 по ГОСТ 15150.

4.8 Условия хранения светильников должны соответствовать группе условий хранения 4 по ГОСТ 15150.

4.9 Светильники не должны содержать токсичных материалов и комплектующих изделий, приносящих вред окружающей среде, и не должны требовать специальной утилизации. Утилизация светильников должна проводиться обычным способом.

5. Комплект поставки

Светильник в индивидуальной упаковке, шт.	1
Паспорт, шт.	1
Транспортная картонная тара/индивидуальная упаковка, шт.	1/1
Вес/габаритные размеры/объем транспортной картонной тары, кг/мм/м ³	5/650*270*125/0,02

6. Правила транспортирования и хранения

6.1 Продукция транспортируется в штатной транспортной таре любым видом транспорта при условии защиты их от механических повреждений и непосредственного воздействия атмосферных осадков.

6.2 Хранение продукции производится на стеллажах в закрытых сухих отапливаемых помещениях в условиях, исключающих воздействие на них нефтепродуктов и агрессивных сред, на расстоянии не менее одного метра от отопительных и нагревательных приборов.

7. Правила эксплуатации и установки

7.1 Эксплуатация изделий производится в соответствии с «Правилами технической эксплуатации электроустановок потребителей» (ПТЭЭП).

7.2 Запрещается эксплуатация изделия, имеющих механические повреждения.

7.3 При загрязнении чистку следует осуществлять сухой или слегка влажной мягкой тканью, смоченной в водном растворе, при отключенном питании. Не допускается применение растворителей, агрессивных моющих и абразивных средств.

7.4 Требования к качеству изделия, обеспечивающие безопасность для жизни и здоровья населения, охрану окружающей среды, сертифицированы.

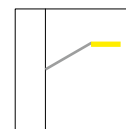
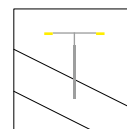
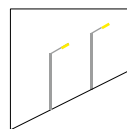

8. Требования по технике безопасности и монтажу

- 8.1 Монтаж светильника осуществляется электротехническим персоналом III квалификационной группы.
8.2 Распакуйте светильник, проведите осмотр и убедитесь в отсутствии механических повреждений.
8.3 Подключение светильника выполнять монтажным кабелем сечением не менее 1,5 мм, подключить питающие провода к сети переменного тока, тщательно их изолировать либо использовать клеммную колодку.

9. Гарантийные обязательства

- 9.1 Гарантийный срок эксплуатации – 36 месяцев со дня продажи в розничной сети, при условии соблюдения правил хранения и эксплуатации.
9.2 При отсутствии штампа магазина или торгующей организации срок гарантии исчисляется со дня выпуска изделия изготовителем, который указывается в настоящем паспорте или на упаковке.
9.3 При не соблюдении правил хранения и транспортирования организациями – посредниками, предприятие – изготовитель не несет ответственности перед конечными покупателями за сохранность и качество продукции.
9.4 Изготовитель не несет ответственности за недостатки, возникшие вследствие нарушения потребителем правил транспортировки, установки и эксплуатации изделия, изложенных в настоящем руководстве, в т.ч. в случаях, когда эти недостатки возникли из-за недопустимых параметров электрических сетей, в которых эксплуатируется изделие, и вследствие вмешательства третьих лиц.
9.5 Для ремонта изделия в период гарантийного срока требуется предоставить акт рекламации с указанием условий, при которых была выявлена неисправность, и предъявить само изделие с паспортом предприятию – изготовителю или официальному представителю.
9.6 Гарантийному ремонту подлежат изделия, не имеющие механических повреждений и нарушений целостности пломб.
9.7 Ремонт изделий производится на заводе или в сервисных центрах сертифицированных производителем.
9.8 Гарантийные обязательства недействительны, если изменён или удалён серийный номер изделия, имеются нарушения гарантийных пломб, этикеток и маркировок, а также при отсутствии упаковки, при обнаружении следов самостоятельного ремонта или модернизации изделий, при нарушении правил использования товара, либо утери гарантийного талона или документов подтверждающих покупку.
9.9 Доставку изделия в сервисные центры покупатель осуществляет своими силами.

10. Маркировка продукции

Strada: M-XXX-YYYYY

Strada – серия

M – модель светильника

XXX – мощность, Вт

YYYYY – цветовая температура излучения светодиодов, К

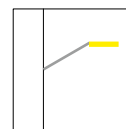
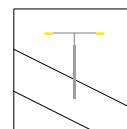
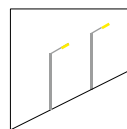

11. Свидетельство о приеме

11.1 Изделие соответствует всем выше перечисленным нормативным документам и признано годным к эксплуатации.

Внимание! Инженеры нашей компании постоянно работают над улучшением качества и модернизации выпускаемой продукции. В связи с этим напоминаем, что производитель имеет право без предварительного уведомления потребителей вносить изменения в конструкцию и параметры изделий, направленные на улучшение потребительских качеств продукции.

Дата выпуска _____

Заводской номер _____

Дата продажи " _____ " _____ 20__ г.

Продавец _____

(подпись, расшифровка подписи, печать)